

Weaving

Maschinen und Zubehör für den Einziehprozess

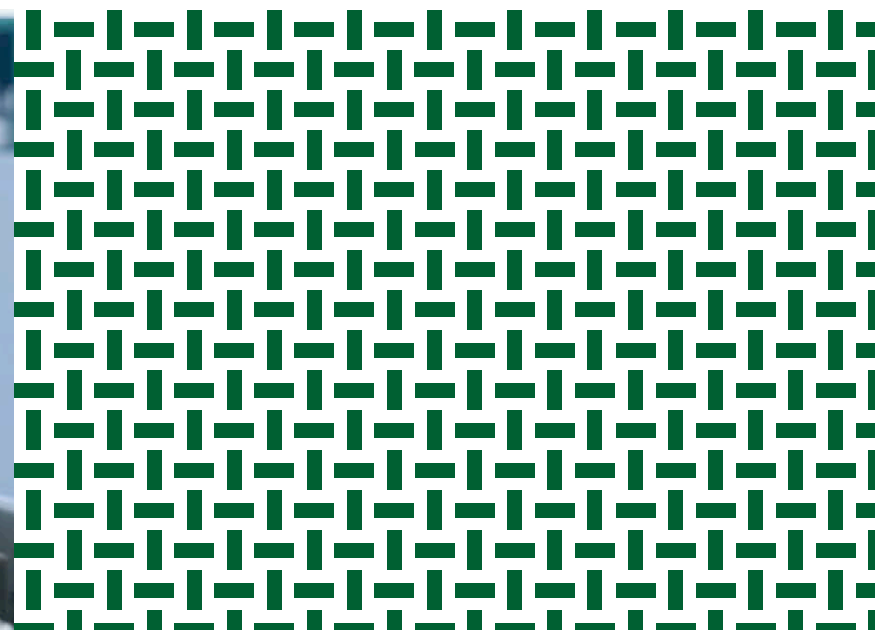

Maschinen und Zubehör von Groz-Beckert für den Einziehprozess in Webereien

Produktivitätssteigerung beim Weben beginnt in der Webereivorbereitung. Ob vollautomatisches oder manuelles Einziehen: Groz-Beckert sorgt für maximale Flexibilität bei minimalem Rüstaufwand.

Das Einziehen der Kettgarne stellt eine entscheidende Phase des Produktionsprozesses dar und beeinflusst die Qualität und Effizienz der Weberei stark. Groz-Beckert bietet moderne und effiziente Lösungen für den Prozess des Ketteinzugs.

Die immer steigende Leistung und Geschwindigkeit von modernen Webmaschinen kann nur in einer echten Produktivitätssteigerung resultieren, wenn auch alle umliegenden Prozesse hocheffizient organisiert sind. Ein modernes Einziehsystem dient dazu, Webmaschinen kontinuierlich mit eingezogenen Harnischen zu bestücken, um Stillstandzeiten während eines Kettwechsels zu reduzieren.

Webereien begegnen zunehmend der Anforderung an kürzere Lieferzeiten. Gleichzeitig wird eine fehlerfreie Produktion der Ware vorausgesetzt. Maschinelles Einziehen unterstützt hierbei den reibungslosen Prozess in der Weberei.

Mit dem WarpMaster bietet Groz-Beckert ein intuitiv zu bedienendes System, das dank des umfänglichen Automatisierungsgrads Kettwechsel effizient unterstützt.

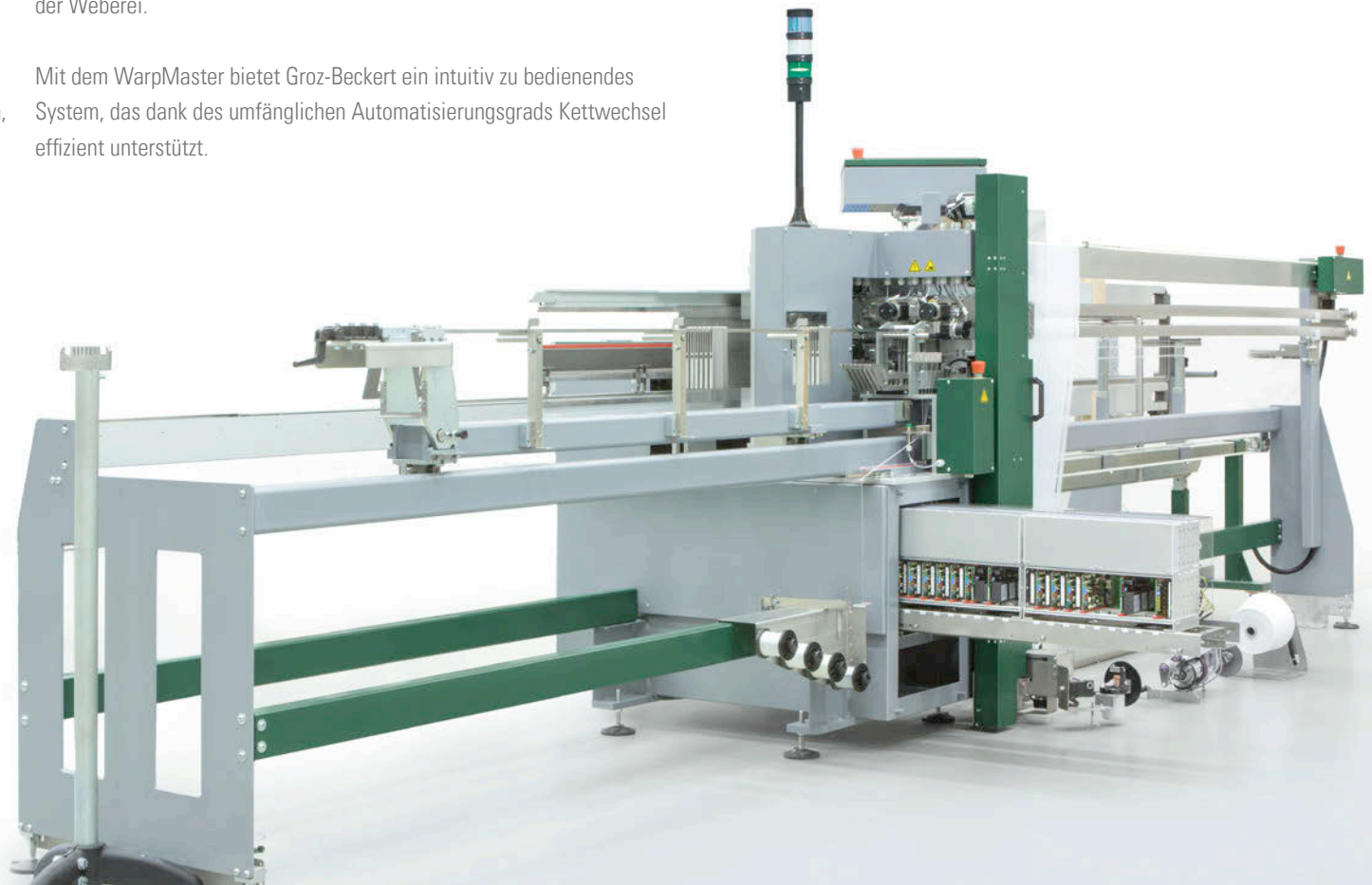
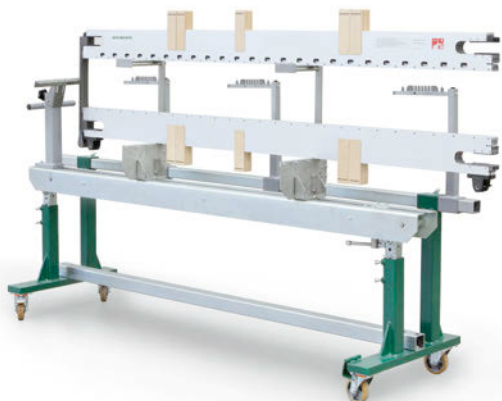

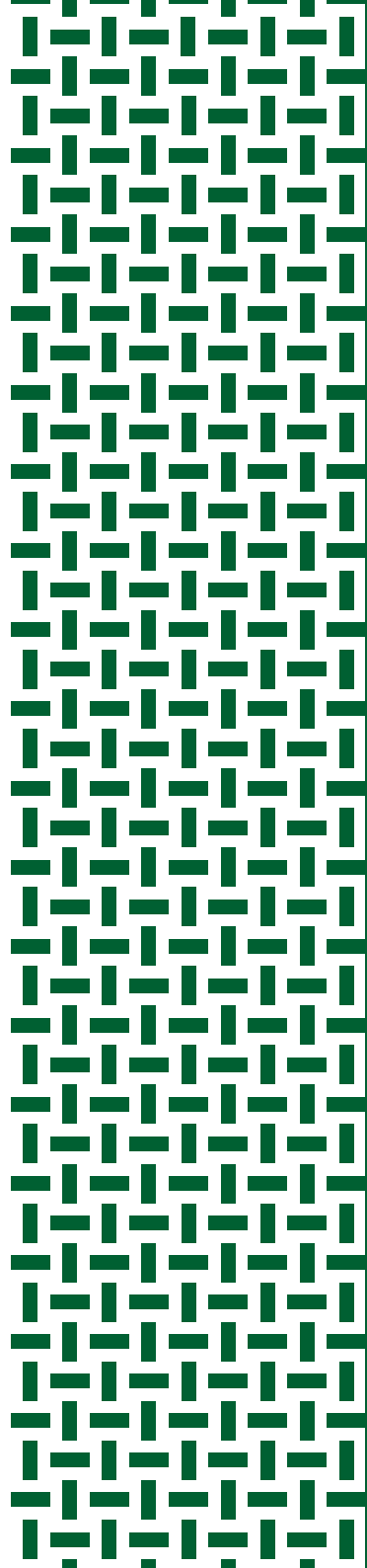

Inhalt

Maschinen und Zubehör für den Einziehprozess in Webereien	2
WarpMaster	
Einziehkonzept	5
Vorteile	6
Technische Daten	7
Anwendungsbereiche	8
Weitere Maschinen der Webereivorbereitung	9
Zubehör für das manuelle Einziehen	10

Der Groz-Beckert WarpMaster im Überblick

Der Groz-Beckert WarpMaster steht weltweit stellvertretend für ein bewährtes Einziehkonzept. Dabei ermöglicht der WarpMaster einen vollautomatischen und computergesteuerten Einziehprozess, der auf Basis leistungsstarker Schrittmotoren, Elektromagneten und Sensoren ausgeführt wird. Da das Garn von einer einzigen Spule durch Lamellen, Weblitzen und Webblatt eingezogen wird, ist die Bedienung und Umrüstung des WarpMaster einfach und intuitiv. Dank dieses Einziehkonzepts wird der Einziehvorgang unabhängig vom Kettbaum durchgeführt.

Kundenvorteile:

- Höchste Flexibilität in der Produktion
- Kurze Amortisationszeit durch günstige Preisstellung
- Keine Probleme mit kritischen Kettgarnen, da der Einzug von einer Spule erfolgt
- Weltweit bewährte Technologie
- Besonders einfache Bedienung – mit Sensorik und Videounterstützung
- Individuelle Anpassungsmöglichkeiten für Maschinenbreiten ab 4 Meter Länge
- Beste Leistungsfähigkeit der Motoren, da nicht nur ihre Bewegung, sondern auch die Qualität kontrolliert wird
- Konstante Überwachung der Magnetfunktion
- Überwachung der Einzuggenauigkeit durch Sensoren
- Rechnergesteuertes System mit Touchscreen, der je nach Arbeitsgang unterschiedliche Befehle anzeigt
- Computergesteuertes Anfahren der Maschine im Fall eines Stopps

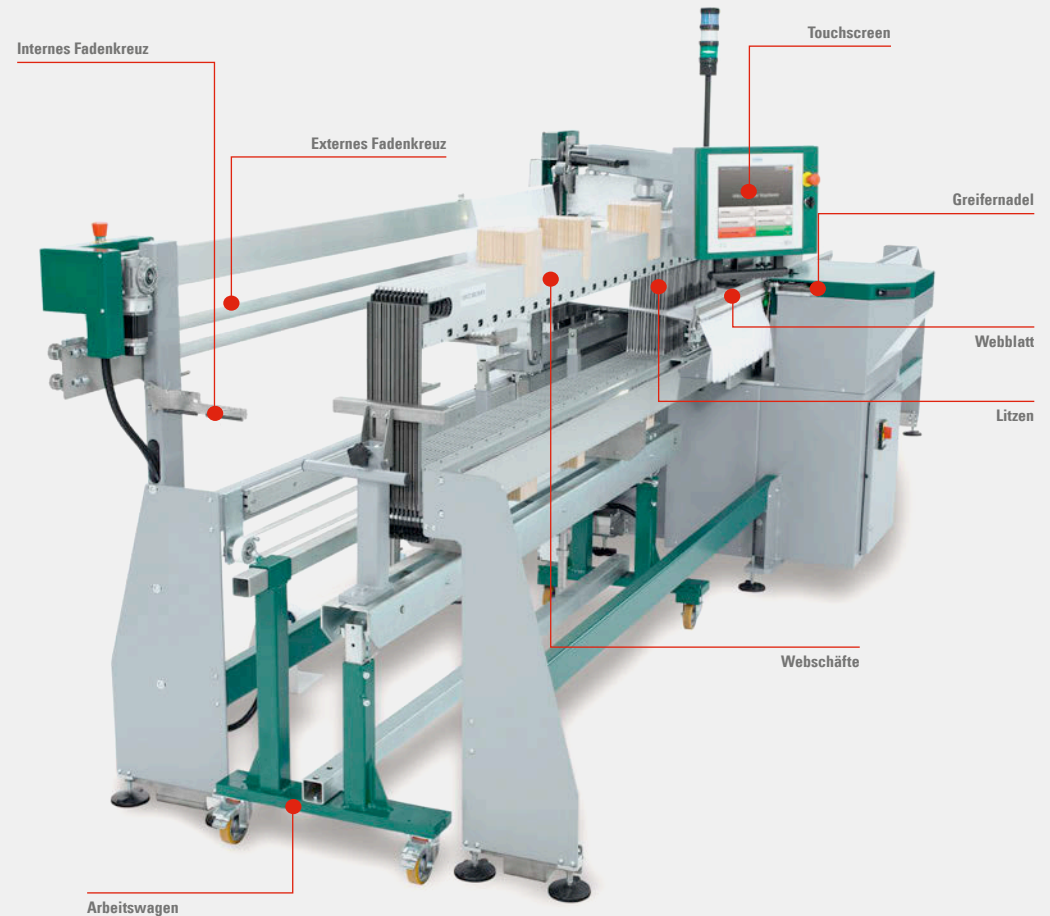

Das Einziehkonzept von Groz-Beckert

Der WarpMaster ist eine einfach zu bedienende, vollautomatische Einziehmaschine.

Die Maschine zieht das Garn von einer einzigen Garnspule durch Lamellen, Weblitzen und Webblatt ein, daher muss der Kettbaum für den Einziehprozess nicht vorliegen.

Damit entfällt das zeitintensive Aufspannen der Kettfäden. Einstellungsanpassungen aufgrund wechselnder Kettmaterialien sind nicht notwendig, daher kann auch hier Zeit eingespart werden. Einziehmaschine ist für den Einsatz von offenen Weblitzen mit J- oder C-förmigen Endösen geeignet.

Kundenvorteile:

- Einziehen während der Kettvorbereitung
- Möglichkeit, Einzüge zu lagern, ohne die Notwendigkeit Ketten im Vorfeld herzustellen
- Leichter Zugang zur Webmaschine, besonders praktisch bei eingeschränkten Platzverhältnissen
- Einfacher Transport des eingezogenen Harnisches, besonders praktisch bei eingeschränkten Platzverhältnissen

Nach Abschluss des Einziehvorgangs wird das gesamte Webgeschirr, auf dem Arbeitswagen aus dem WarpMaster entnommen. Das eingezogene Webgeschirr wird anschließend zur Webmaschine transportiert und an den Kettbaum angeknüpft. Der WarpMaster kann bis zu 20 Webschäfte und je nach Maschinentyp bis zu 8 Reihen an Lamellen verarbeiten.

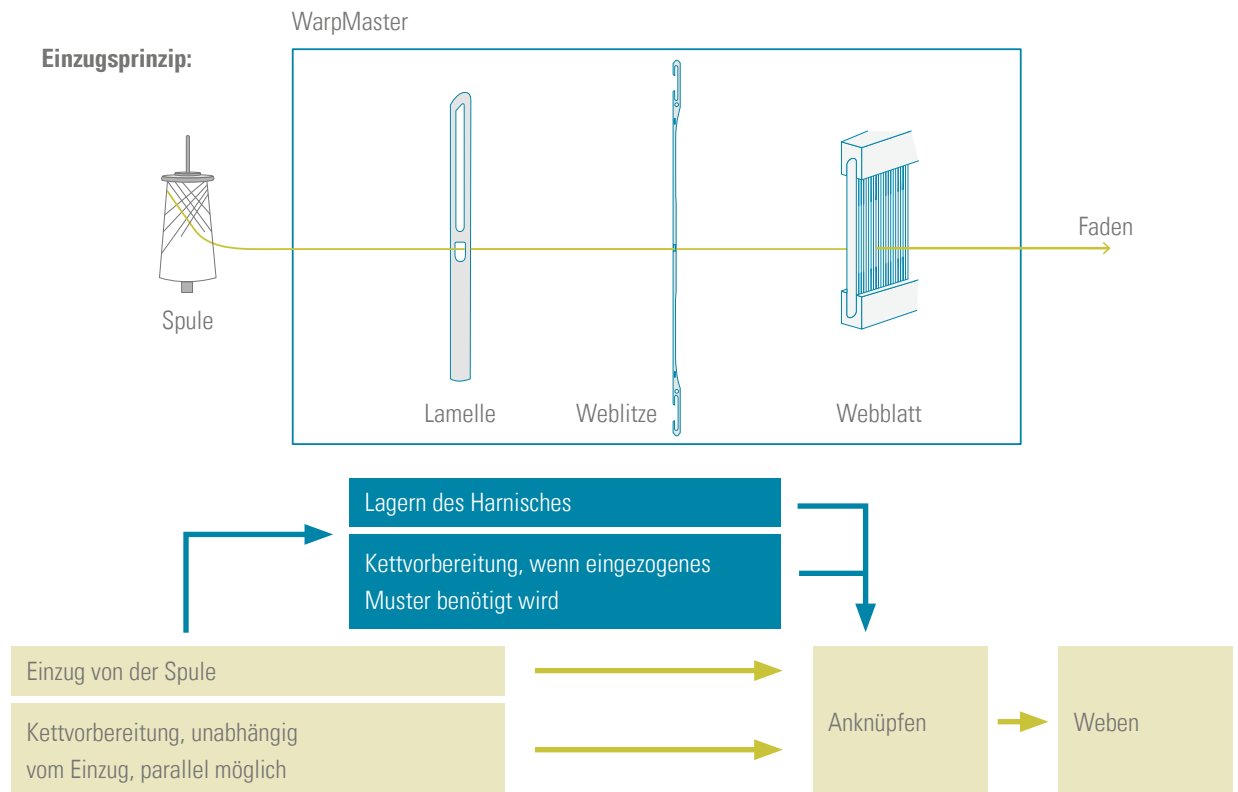

Die Vorteile des Groz-Beckert WarpMaster auf einen Blick



Einfache Bedienung

- Kurze Trainingszeiten für Bedienungs- und Wartungspersonal
- Geringer Schulungsaufwand
- Bedienung durch eine Person möglich
- Einfacher Auf- und Abrüstprozess



Videounterstützung

- Schnelle Identifikation und Behebung von Störungen
- Moderner, industrieller Touchscreen
- Einfache Programmierung und Ablage von Einziahufträgen
- Unterstützung bei der Fehlerbehebung durch Offline-Videos
- Verschiedene Sprachen einstellbar
- Online-Fehlerbehebung möglich



Energie- und Platzbedarf

- Niedriger Energieverbrauch
- Kein Druckluftanschluss notwendig
- Geringer Platzbedarf der Maschine
- Einfacher Transport und Zwischenlagern von Einzügen ohne Kettbaum



Service

- Weltweites Netz an Servicetechnikern für Wartungs- und Reparaturservice
- Weltweite Verfügbarkeit von Ersatzteilen
- Umfangreiche Serviceverträge
- Professionelle Beratung zu individuellen Einsatzzwecken
- Durchführung von Tests durch Groz-Beckert
- Schulungen innerhalb der Groz-Beckert Academy
- Individuelle Kundens Schulungen vor Ort

Externes Fadenkreuz:

- Optimierte Fadenkreuzposition für den Knüpfprozess an der Webmaschine
- Option eines zusätzlichen Fadenkreuzes für Kontrollzwecke

Maschinenwartung:

- Selbständige Durchführung von anfallenden Wartungs- und Instandhaltungsarbeiten möglich, da alle Baugruppen einfach zu erreichen sind
- Gesamte Steuerungselektronik ist auf einem ausziehbaren Wagen vorhanden

Technische Daten

Typ	2400	4000
Äußere Abmessungen WarpMaster	Länge: 6,20 m	Länge: 9,40 m
	Tiefe: 1,95 m	Tiefe: 1,95 m
	Höhe: 1,95 m	Höhe: 1,95 m
Äußere Abmessungen Arbeitswagen	Länge: 2,65 m	Länge: 4,25 m
	Tiefe: 0,70 m	Tiefe: 0,70 m
	Höhe: 1,35 m	Höhe: 1,35 m
Platzbedarf WarpMaster und Arbeitswagen	3,4 m x 10 m	3,4 m x 15 m
Gewicht WarpMaster	ca. 860 kg	ca. 1150 kg
Gewicht Arbeitswagen	ca. 250 kg	ca. 320 kg
Mindestplatzbedarf	25 m ²	36 m ²
Druckluft	nein	nein
Stromversorgung	110~240 VAC	110~240 VAC
	50~60 Hz	50~60 Hz
	unter 1,65 KVA	unter 1,65 KVA

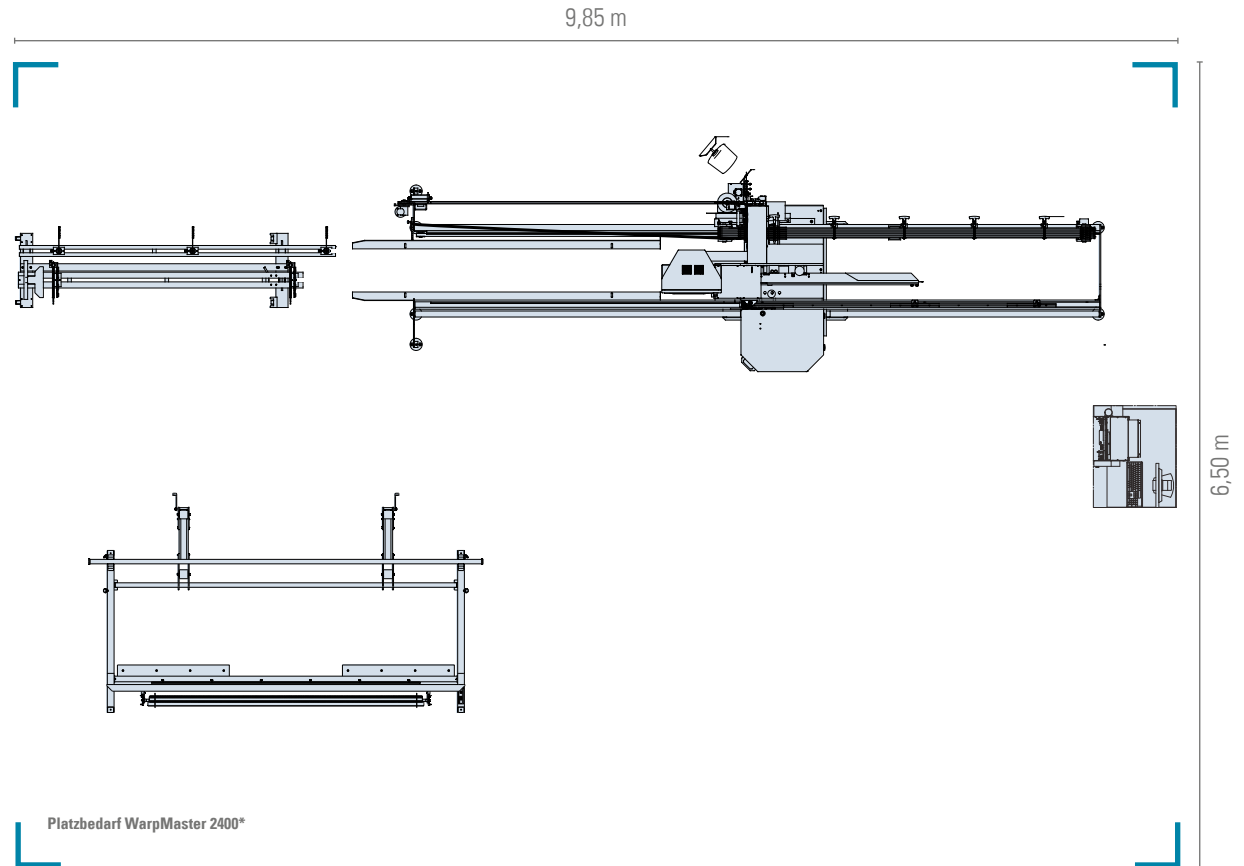

*) Platzbedarf WarpMaster 4000: 14,65 m x 6,50 m

Die Anwendungsbereiche des Groz-Beckert WarpMaster

Der WarpMaster kann für das Einziehen der unterschiedlichsten Gewebe herangezogen werden.



Technische Gewebe



Jeans- und Rohweissgewebe



Bekleidungsstoffe



Möbelstoffe

Vorteile für technische Gewebe:

- Keine Einstellanpassung an kritische Kettmaterialien (Glas, Kevlar, Carbon) erforderlich, da immer das gleiche Garn eingezogen wird
- Einziehen von feinen Webblättern mit Teilungen von bis zu 50/1 cm inklusive

Vorteile für Jeans- und Rohweissgewebe:

- Manueller Einzug kann durch einen automatisierten Einziehprozess mit minimalem Personalaufwand ersetzt werden
- Keine Wartezeit bis der Kettbaum vorbereitet ist
- Vom Kettbaum unabhängiger Transport des Webgeschirrs

Vorteile für Bekleidungsstoffe:

- Flexibles Reagieren auf kurze Lieferfristen und kleine Losgrößen
- Minimale Prozesszeit: Das Einziehen kann gleichzeitig mit der Kettbaumherstellung begonnen werden
- Ausschluss von Einziehfehlern gegenüber manuellem Einzug

Vorteile für Möbelstoffe:

- Einfachste Handhabung von doppelbäumigen Geweben, durch Erstellung von zwei 1:1 Fadenkreuzen
- Einfacher Transport des eingezogenen Webgeschirrs zur Webmaschine

Weitere Produkte aus dem Bereich der Webereivorbereitung

Als ideale Ergänzung zum WarpMaster bietet Groz-Beckert ein komplettes Maschinensystem für die Einzieherei an. Mit den Zusatzgeräten kann jede Weberei die Abläufe des Einziehens optimal an die betriebsinternen Anforderungen anpassen. Beispielsweise kann durch den Einsatz des KnotMaster das Anknüpfen wahlweise an der Webmaschine direkt oder auch vorbereitend außerhalb der Webmaschine bei der Kettbaumvorbereitung stattfinden.



Arbeitswagen – Worktruck

Der Worktruck dient zur Aufnahme der einzuziehenden Webschäfte. Auf diesem werden die Webschäfte teilungsgerecht mit einseitig entnommener Seitenstütze aufgereiht und in den WarpMaster eingefahren. Nach Fertigstellung des Einzugs wird der Webschaft komplett mit eingezogenem Webblatt, Weblitzen und Lamellen auf den Worktruck übertragen und so aus der Maschine entnommen. Der WarpMaster ist dann sofort bereit für das Einfahren des nächsten Worktruck. Für eine optimale Ausnutzung des Groz-Beckert WarpMaster empfehlen wir daher die Anschaffung von zumindest zwei Worktrucks.



KnotPointPlus

Der KnotPointPlus ermöglicht das Anknuten und Durchziehen der mit dem WarpMaster erstellten Einzüge an den Kettbaum außerhalb der Webmaschine. Der KnotPointPlus ist somit ideal für Kunden, die ihren Einzug mit dem WarpMaster von Groz-Beckert herstellen und gleichzeitig die (durch den Webgeschirrwechsel bedingten) Webmaschinenstillstandszeiten minimieren möchten. Beim KnotPointPlus handelt es sich um eine einfach zu bedienende, stationäre Anlage, die es erlaubt, den vom WarpMaster kommenden Einzug unabhängig von der Webmaschine an einen Kettbaum anzuknoten. Mithilfe der am KnotPointPlus integrierten Bürstenwalze können die Knoten sicher und gleichmäßig durch das Geschirr gezogen werden. Außerdem kann der Knüpfprozess von der Weberei in die Einzieherei verlagert werden.



KnotMaster

Unter dem Namen KnotMaster bietet Groz-Beckert leistungsstarke Knüpfmaschinen mit überzeugender Technik und einfacher Handhabung für unterschiedlichste Anwendungsfelder an. Kunden profitieren von schnellen Kettwechseln und reduzierten Wartezeiten – und damit von einer rationellen Webereivorbereitung. Für Standard- sowie Spezialanwendungen stehen verschiedene Baureihen zur Verfügung.

Zubehör für das manuelle Einziehen

Neben dem vollautomatischen Einziehprozess – mit dem WarpMaster – unterstützt Groz-Beckert auch das manuelle Einziehen. Konkret: Zum vereinfachten Einziehen der Kettfäden in der Webmaschine durch Lamellen, Weblitzen sowie Webblätter stellt Groz-Beckert das passende Werkzeug zur Verfügung.

Einziehhaken und Blattstechhaken sind durch verschiedene Formgebungen perfekt auf die jeweiligen Anwendungen abgestimmt.

1. Einziehhaken

Die verschiedenen Produktvarianten unterscheiden sich in Querschnitt und Länge sowie in der Ausrichtung der Klinge. Daher gibt es Einziehhaken mit gerader oder gebogener Klinge, wobei die Öffnung je nach Wunsch innen oder außen platziert ist.

Einziehhaken sind geeignet für:

- Flachstahlweblitzen
- Bandweblitzen
- Metalldrahtweblitzen
- Dreherweblitzen
- TWINtec-Weblitzen
- Jacquardweblitzen
- Rondofil®-Weblitzen
- Lamellen

2. Blattstechhaken

Für das Einziehen von Kettfäden durch Webblätter gibt es Blattstechhaken. Das Groz-Beckert Portfolio beinhaltet zwei unterschiedliche Typen mit einem Querschnitt von 6,5 mm x 0,40 mm und einer Länge von 110 mm oder 140 mm.

Groz-Beckert KG

Parkweg 2

72458 Albstadt, Deutschland

Telefon +49 7431 10-0

Telefax +49 7431 10-2777

contact-weaving@groz-beckert.com

www.groz-beckert.com

Die Darstellungen unserer Produkte sind nicht maßstabgetreu und dienen nur zur Veranschaulichung. Sie entsprechen daher nicht dem Original.

® = Registrierte Marke der Groz-Beckert Unternehmensgruppe.

© = Diese Publikation ist urheberrechtlich geschützt.

Alle Rechte, insbesondere das Recht der Vervielfältigung und Verbreitung sowie der Übersetzung sind vorbehalten. Kein Teil der Publikation darf in irgendeiner Form – in welchem Verfahren auch immer – ohne ausdrückliche schriftliche Genehmigung von Groz-Beckert reproduziert oder unter Verwendung elektronischer Systeme gespeichert, bearbeitet, vervielfältigt oder verbreitet werden.

GROZ-BECKERT

KNITTING , WEAVING , FELTING , TUFTING , CARDING , SEWING

Weaving | DE | 08.2019

